

Priručnik za uporabu

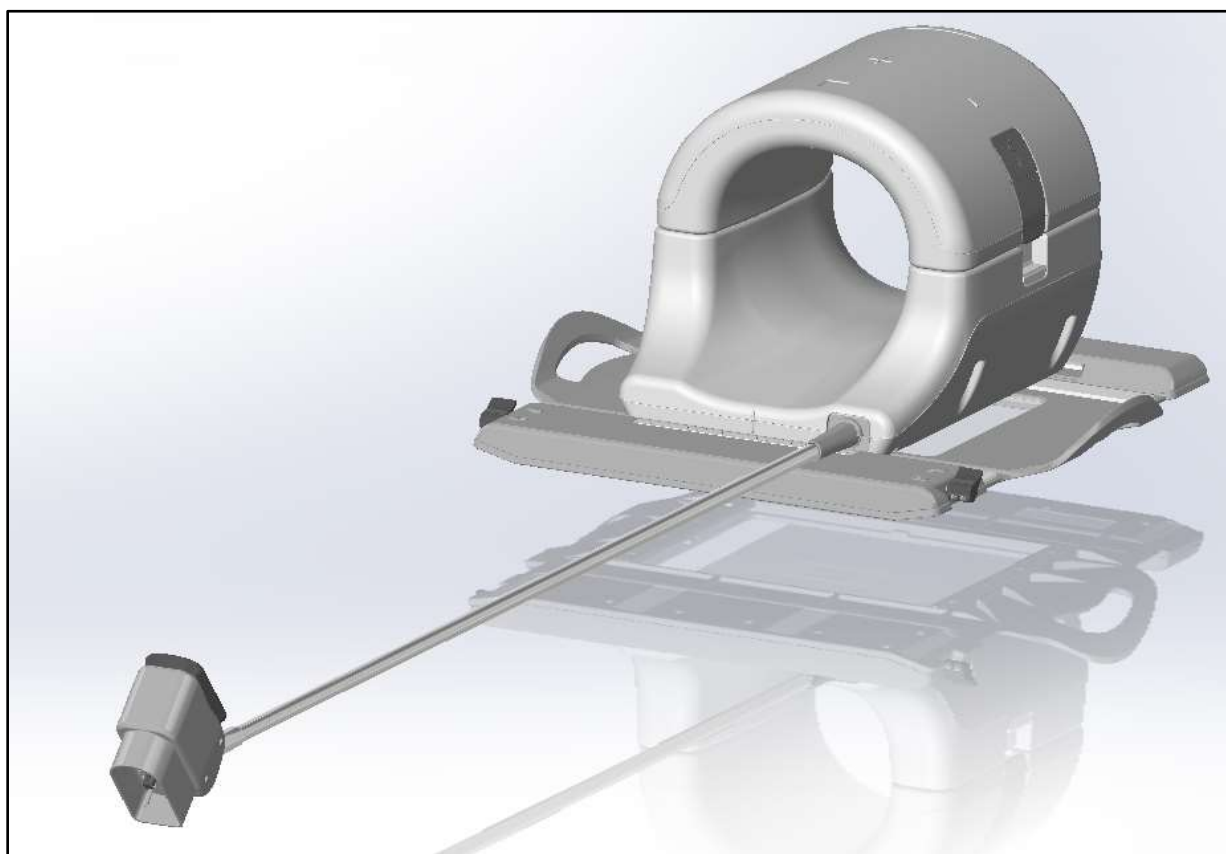

18ch T/R zavojnica za koljeno

Za GE MR sustave 3,0 T



Broj modela:

| GE | QED |
|-----------|----------|
| 5561409-2 | Q7000074 |

Jamstvo i odgovornost

Odgovornost za održavanje i upravljanje proizvodom nakon isporuke snosi kupac koji je kupio proizvod. Jamstvo ne pokriva sljedeće stavke, čak ni u jamstvenom razdoblju:

- Oštećenja ili gubitke uzrokovane nepravilnom uporabom ili zlorabom.
- Oštećenja ili gubitke uzrokovane višom silom, kao što su požari, potresi, poplave, grmljavine, itd.
- Oštećenja ili gubitke uzrokovane neispunjavanjem specificiranih uvjeta za ovu opremu, kao što su neodgovarajuće napajanje, nepravilno postavljanje ili neprihvatljivi uvjeti okoline.
- Oštećenja nastala zbog promjena ili preinaka na uređaju.

QED ni u kojem slučaju ne snosi odgovornost za sljedeće stavke:

- Oštećenja, gubitke ili probleme uzrokovane premještanjem, preinakama ili popravcima koje je provelo osoblje koje nije ovlastio QED.
- Oštećenja ili gubitke uzrokovane nemarom ili zanemarivanjem mjera opreza i uputa za rad sadržanih u ovom priručniku za uporabu.

Uvjeti prijevoza i čuvanja

NAPOMENA: OVA SE OPREMA SMIJE PREVOZITI I ČUVATI SAMO U SLJEDEĆIM UVJETIMA:

1. Raspon temperature okoline između -40 °C i +70 °C
2. Raspon relativne vlažnosti između 10% i 100%
3. Raspon atmosferskog tlaka između 50 kPa i 106 kPa

Direktiva o medicinskim uređajima

Ovaj je uređaj usklađen sa zahtjevima direktive Vijeća 93/42/EEZ koja se odnosi na medicinske uređaje kada nosi sljedeću oznaku usklađenosti CE:



Ovlašteni predstavnik u Europi:

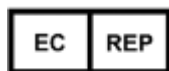

Medical Device Safety Service GmbH (MDSS)
Schiffgraben 41
30175 Hannover
Njemačka

Savezni zakon Sjedinjenih Američkih Država

Oprez: savezni zakon SAD-a ograničava prodaju, distribuciju i uporabu ovog uređaja samo prema uputi ili nalogu liječnika. Savezni zakon SAD-a ograničava uporabu ovog uređaja u ispitivanju za indikacije koje nisu navedene u izjavi o indikacijama.

Datum izdanja: listopad 2016.

Uvod

Ovaj priručnik sadržava detaljne informacije o sigurnosnim mjerama opreza, uporabi i održavanju 18ch T/R zavojnice za koljeno. Prije upravljanja ovim uređajem, pažljivo pročitajte ovaj priručnik, kao i priručnik za uporabu MR sustava, radi sigurnosti i preciznosti prilikom uporabe uređaja. Ovaj priručnik ne sadržava upute niti sigurnosne informacije za opremu koju nije proizveo QED. Informacije o opremi koju nije proizveo QED potražite u originalnim uputama proizvođača te opreme.

Kompatibilnost

18ch T/R zavojnica za koljeno kompatibilna je s GE MR sustavima 3,0 T.

Korisnički profil

Operater – radiološki tehničari, laboratorijski tehničari, liječnici (napomena: svi primjenjivi zakoni odnosno zemlje moraju se poštivati).

Korisnička obuka – posebna obuka za uporabu ove zavojnice nije potrebna (međutim, GE pruža sveobuhvatni tečaj obuke za MR sustave kako bi se operateri upoznali s pravilnom uporabom MR sustava).

Informacije o pacijentu

Dob, zdravlje, stanje – nema posebnih ograničenja

Težina – 250 kg ili manje (pročitajte priručnik za uporabu MR sustava; ako je maksimalno dopuštena težina pacijenta za sustav manja od težine za ovu zavojnicu, potrebno je primijeniti maksimalnu težinu specificiranu za sustav).

Sadržaj

| | |
|---|----|
| Uvod..... | 3 |
| Kompatibilnost..... | 3 |
| Korisnički profil | 3 |
| Informacije o pacijentu | 3 |
| Sadržaj..... | 4 |
| Poglavlje 1 – Dijelovi 18ch T/R zavojnice za koljeno..... | 5 |
| Poglavlje 2 – Sigurnost..... | 6 |
| Simboli..... | 6 |
| Indikacije | 7 |
| Kontraindikacije | 7 |
| Mjere opreza | 7 |
| Mjere opreza – RF zavojnica | 8 |
| Postupci u hitnom slučaju..... | 9 |
| Poglavlje 3 – Lokacija predajno prijemnog priključka..... | 9 |
| Lokacija predajno prijemnog priključka | 9 |
| Poglavlje 4 – Osiguranje kvalitete..... | 9 |
| Provjera skenera | 9 |
| Signal to Noise Ratio (SNR) Test (Ispitivanje omjera signala i šuma)..... | 9 |
| Alat za osiguranje kvalitete više zavojnica (MCQA) | 14 |
| Uporaba preglednika MCQA | 17 |
| Poglavlje 5 – Postavljanje i uporaba zavojnice | 18 |
| Postavljanje 18ch T/R zavojnice na stol sustava | 18 |
| Konfiguracija podloška | 21 |
| <i>Postavljanje pacijenta</i> | 22 |
| <i>Zaključavanje zavojnice</i> | 23 |
| <i>Označavanje</i> | 24 |
| Poglavlje 6 – Čišćenje, održavanje, servisiranje i odlaganje | 25 |
| Čišćenje RF zavojnice | 25 |
| Dezinfekcija | 25 |
| Održavanje | 26 |
| Servisiranje..... | 26 |
| Odlaganje | 26 |

Poglavlje 1 – Dijelovi 18ch T/R zavojnice za koljeno

18ch T/R zavojnica za koljeno isporučena je s dijelovima prikazanim u nastavku. Nakon zaprimanja, provjerite jesu li u pošiljku uključeni svi dijelovi.

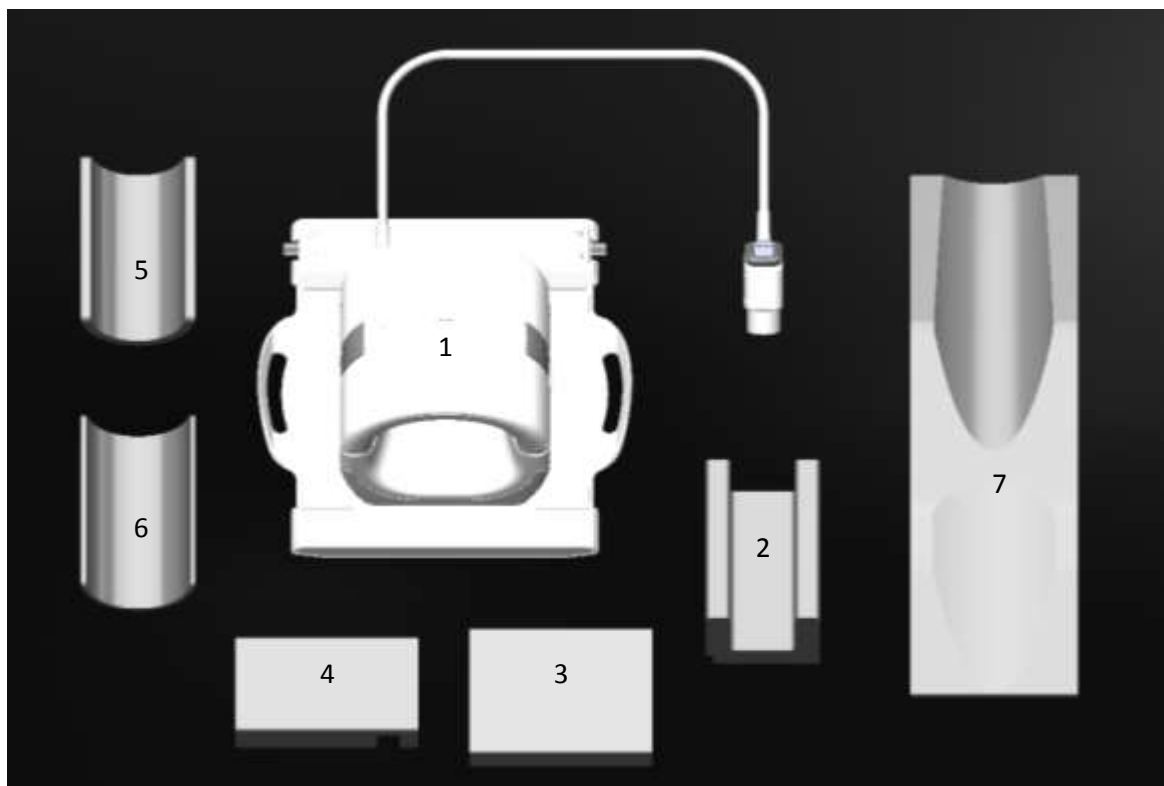

| Br. stavke | Opis | Količina | GE br. dijela | QED br. dijela |
|------------|---|----------|---------------|----------------|
| 1 | 18ch T/R zavojnica za koljeno | 1 | 5561409-2 | Q7000074 |
| 2 | T/R zavojnica za koljeno - podložak za stopalo | 1 | 5561409-7 | 3003887 |
| 3 | T/R zavojnica za koljeno - podložak za natkoljenicu | 1 | 5561409-10 | 3003863 |
| 4 | T/R zavojnica za koljeno - podložak za potkoljenicu | 1 | 5561409-11 | 3003896 |
| 5 | T/R zavojnica za koljeno - donji podložak, 0,5" | 1 | 5561409-8 | 3003885 |
| 6 | T/R zavojnica za koljeno - donji podložak, 0,25" | 1 | 5561409-9 | 3003884 |
| 7 | T/R zavojnica za koljeno - podložak za koljeno koje se ne snima | 1 | 5561409-6 | 3003888 |













Ukupna težina proizvoda: 7,5 kg

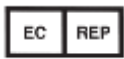

Poglavlje 2 – Sigurnost

U ovom su dijelu opisane opće mjere opreza i sigurnosne informacije koje morate slijediti prilikom uporabe zavojnice.

Kod uporabe MR sustava, pročitajte i mjere opreza opisane u priručniku za uporabu MR sustava.

Simboli

| Simbol | Broj | Norma | Naziv, značenje |
|---|-------|-----------------------|---|
|  | 0434A | ISO 7000 IEC 60417 | Oprez - oprez je potreban prilikom upravljanja uređajem i/ili je za opisanu situaciju potrebna velika pozornost ili radnja operatera kako bi se izbjegle neželjene posljedice |
|  | 1641 | ISO 7000 IEC 60417 | Priručnik za uporabu - pročitajte upute za uporabu prije upravljanja uređajem |
|  | 5172 | ISO 7000 IEC 60417 | Oprema II. klase |
|  | 5333 | ISO 7000 IEC 60417 | Dio tipa BF |
|  | 3082 | ISO 7000 IEC 60417 | Proizvođač |
|  | 2497 | ISO 7000 IEC 60417 | Datum proizvodnje |
|  | 6192 | ISO 7000 IEC 60417 | RF zavojnica, predajna i prijemna |
|  | 5.1.2 | ISO 15223-1 | Ovlašteni predstavnik za Europsku uniju |
|  | 2493 | ISO 7000 IEC 60417 | Kataloški broj |
|  | 2498 | ISO 7000 IEC 60417 | Serijski broj |
|  | N.D | N.D | Oznaka ETL (Kanada i SAD) |
|  | 0632 | ISO 7000 IEC 60417 | Ograničenje temperature |
|  | 2620 | ISO 7000 IEC 60417 | Ograničenje vlažnosti |
|  | 2621 | ISO 7000 IEC 60417 | Ograničenje atmosferskog tlaka |

| Simbol | Broj | Norma | Naziv, značenje |
|---|------|----------------------------|--|
|  | W017 | ISO 24409-2 ISO 8528-13 | Upozorenje; vruće površine |
|  | N.D | EN50419 EU2012/18/EU | Ovaj simbol označava da se ovaj uređaj ne smije tretirati kao kućni otpad. Pravilnim odlaganjem ovog uređaja sprječavate moguće negativne posljedice za okoliš i zdravlje ljudi, do kojih bi moglo doći u slučaju njegovog neprikladnog odlaganja u otpad. Detaljnije informacije o vraćanju i recikliranju ovog uređaja možete dobiti od dobavljača od kojeg ste ga kupili. |





Indikacije

18ch T/R zavojnica za koljeno namijenjena je uporabi s GE MR sustavima 3,0 T za proizvodnju dijagnostičkih slika koljena koje tumači osposobljeni liječnik.

Kontraindikacije

Nema.

Mjere opreza

-  Pacijenti kod kojih je povećana mogućnost pojave napadaja ili klaustrofobije.
-  Pacijenti koji su bez svijesti, pod teškim sedativima ili u stanju mentalne zbuđenosti.
-  Pacijenti koji nemaju sposobnost održavati pouzdanu komunikaciju (npr. dojenčad ili mala djeca).
-  Pacijenti s gubitkom osjećaja u bilo kojem dijelu tijela.
-  Pacijenti s otežanom regulacijom tjelesne temperature ili s posebnom osjetljivošću na rast tjelesne temperature (npr. pacijenti s povišenom temperaturom, srčanim zatajenjem ili poremećajem znojenja).

Mjere opreza – RF zavojnica

- ⚠ Nepovezani uređaji (RF zavojnice, kabele, itd.) ne smiju se nalaziti u kućištu tijekom skeniranja.
- ⚠ S poveznim priključkom RF zavojnice smijete povezati samo namjensku RF zavojnicu.
- ⚠ Nemojte rabiti neispravnu RF zavojnicu, osobito onu čiji je vanjski pokrov oštećen ili metalni dijelovi izloženi.
- ⚠ Ne pokušavajte promijeniti ili preinačiti zavojnicu.
- ⚠ Nemojte vezati ili zapetljivati kabele zavojnice.
- ⚠ Pazite da pacijent ne dođe u izravan dodir s kabelima zavojnice.
- ⚠ Pazite da pacijent ne prebaci neke dijelove tijela preko drugih. Pomoću podložaka osigurajte da šake i noge pacijenta ne dodiruju zavojnicu, MR sustav, stol za pacijenta ili neki drugi dio tijela koji bi mogao stvoriti petlju.

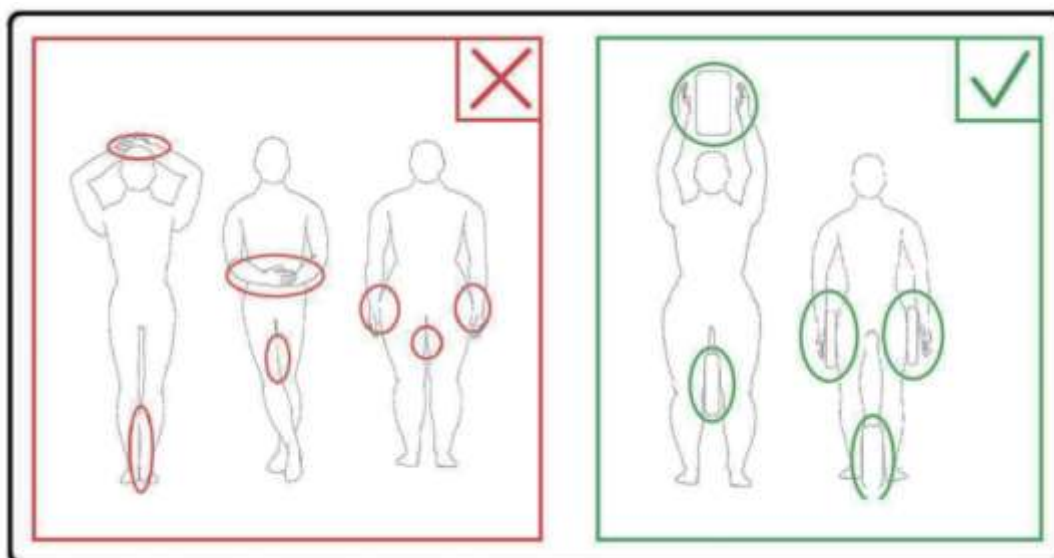

- ⚠ Pazite da pacijent i RF zavojnica ne dodiruju nijedan dio MR sustava. Ako je potrebno, pacijenta odvojite od tunela pomoću podložaka.
- ⚠ Odmah zaustavite skeniranje ako pacijent prijavljuje zagrijavanje, trnce, žarenje ili slične osjećaje. Obratite se liječniku prije nastavka skeniranja.



Pazite da zavojnica ne dođe u dodir s tekućinama, kao što su voda ili lijekovi.



Ako je zavojnica neispravna, odmah je prestanite rabiti i obratite se predstavniku tvrtke GE.



Sa zavojnicom smijete rabiti samo dodatnu opremu koja je opisana u ovom priručniku.

Postupci u hitnom slučaju

U hitnom slučaju tijekom skeniranja, odmah zaustavite skeniranje, izvedite pacijenta iz prostorije i zatražite liječničku pomoć, ako je potrebno.

Poglavlje 3 – Lokacija predajno prijemnog priključka

Lokacija predajno prijemnog priključka

18ch T/R zavojnica za koljeno je i predajna i prijemna zavojnica. Kako bi se zavojnica pravilno koristila, provjerite je li poveznik sučelja sustava povezan s odgovarajućim priključkom. U korisničkom priručniku za sustav možete pronaći lokaciju priključka koji podržava i predajnu i prijemnu zavojnicu.

Poglavlje 4 – Osiguranje kvalitete

Provjera skenera

Na razini sustava provedite ispitivanje omjera signala i šuma (SNR). Upute možete pronaći na CD-u Service Methods (Metode servisiranja), te dijelovima System Level Procedures (Postupci na razini sustava); Functional Checks (Provjere funkcija); Signal to Noise (SNR) Test (Ispitivanje omjera signala i šuma).

Signal to Noise Ratio (SNR) Test (Ispitivanje omjera signala i šuma)

Potrebni alati/rješenja

| Opis | GE br. dijela | QED br. dijela | Količina |
|---|---------------|----------------|----------|
| Veliki cilindrični unificirani fantom, SiOil | 5342679-2 | N.D | 1 |
| T/R zavojnica za koljeno - donji podložak, 0,5" | 5561409-8 | 3003885 | 1 |

Postavljanje zavojnice i fantoma

1. Zabilježite serijski broj zavojnice(a) u uporabi, kao i inačicu softverske nadogradnje (iz datoteke testrecord ili getver).
2. S ležišta uklonite sve površinske zavojnice (ako postoje).
3. Zavojnicu za koljeno prenesite na ležište za pacijenta. Objema rukama uhvatite zavojnicu za ručice na okviru zavojnice.



4. Zavojnicu stavite na ležište za pacijenta. Imajte na umu da strelica sa smjerom tunela, prikazana na slici u nastavku, treba biti okrenuta **prema** tunelu.

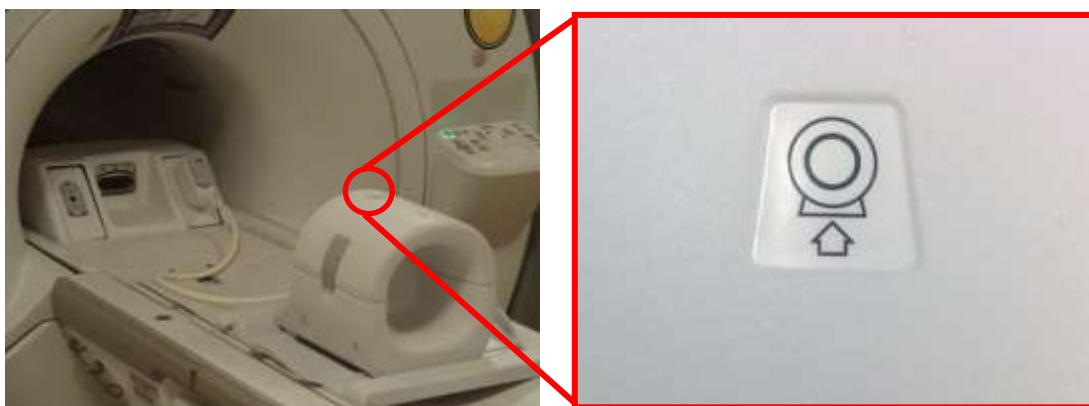

5. Poveznik zavojnice povežite s odgovarajućim predajnim priključkom sustava. (Lokaciju predajno prijemnog priključka možete pronaći u korisničkom priručniku za sustav.) Kraj poveznika na P-priključku okrenite u ZAKLJUČANI položaj, pogledajte sliku na desnoj strani.

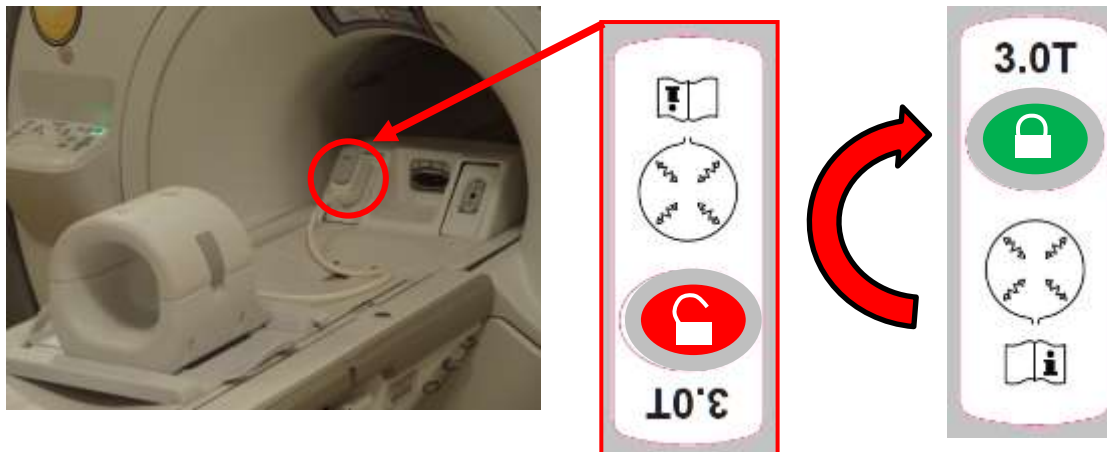

6. Pazite da lijevi i desni položaj zavojnice bude na sredini okvira. Ako trebate podesiti, okrenite zasun na okviru zavojnice kako biste je otključali te gurnuli u željeni položaj.

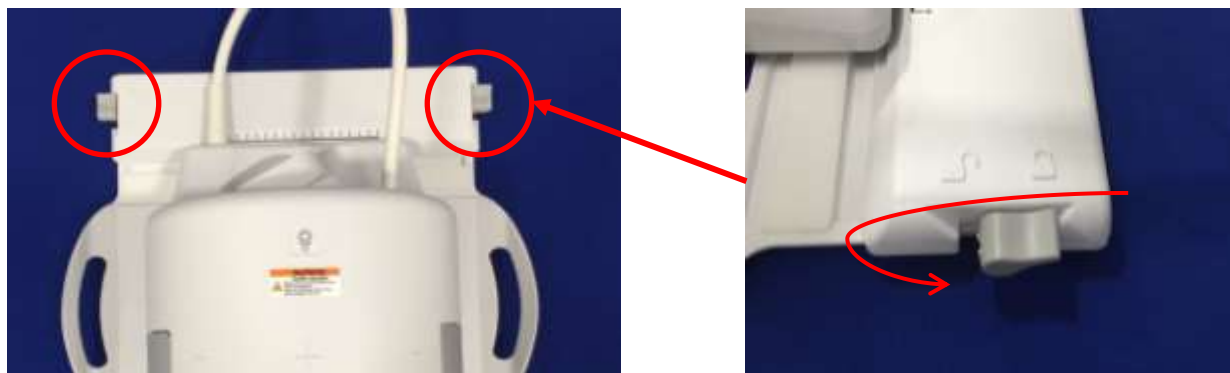

7. Kada zavojnicu postavite u željeni položaj, okrenite zasun u zaključani položaj kako se zavojnica ne bi pomaknula.

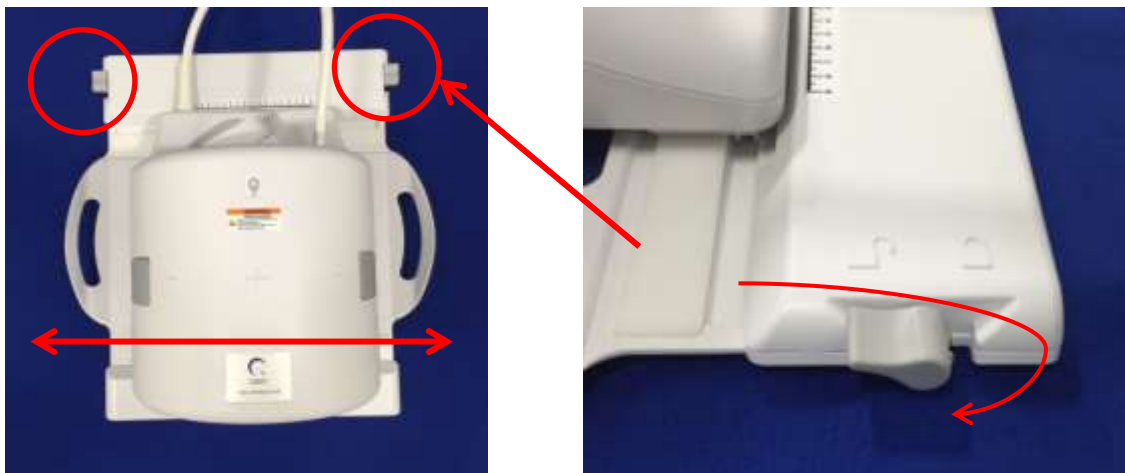

8. Prednju zavojnicu odvojite istovremenim povlačenjem oba zasunska prijeklopa tako da se polovice potpuno rastave.



9. Na zavojnicu postavite 18ch T/R zavojnicu za koljeno - donji podložak, 0,5" (5561409-8) i veliki cilindrični unificirani fantom, SiOil (5342679-2), kako je prikazano u nastavku.



10. Ponovno spojite prednju polovicu zavojnice. **Provjerite jesu li dvije polovice i zasunski prijeklopi gurnuti do kraja unutra.**

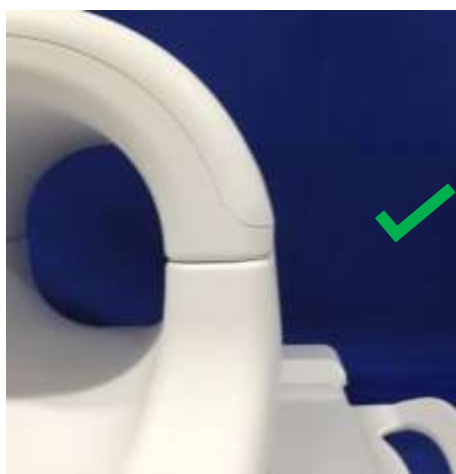

Oprez: pazite da prste ne stavite ispod zasuna. Držite samo pristupačne dijelove prijeklopa kako je prikazano na slici iznad.

11. Označite zavojnicu prema oznakama prikazanim u nastavku te gurnute zavojnicu u tunel.

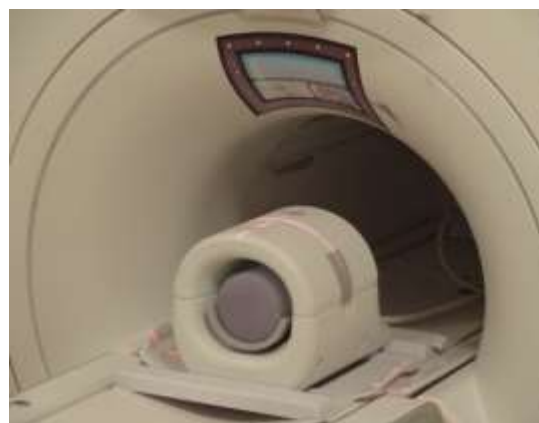
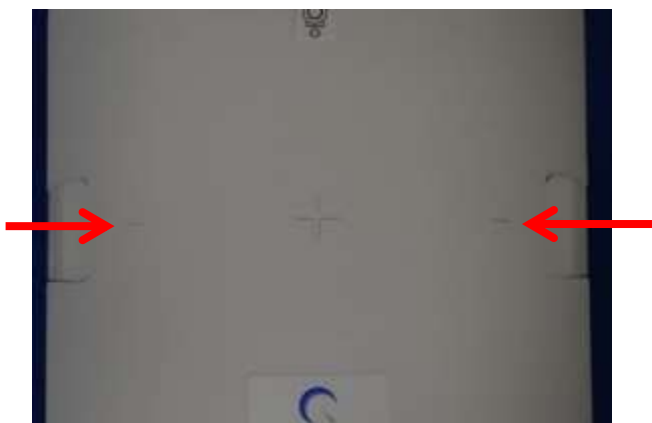

Alat za osiguranje kvalitete više zavojnica (MCQA)

Sva testiranja povezana s RF zavojnicom moraju se provesti na sustavu koji je dobro kalibriran. Test EPIWP (White Pixel iz instalacije u specifikaciji) bit će uspješan.

| Ident. broj testa | Opis parametra | Očekivani rezultat |
|-------------------|-------------------------|--------------------|
| 1 | EPIWP u specifikacijama | PASS (Uspjeh) |

Za pokretanje alata MCQA:

1. U programu Common Service Desktop (CSD) (Radna površina uobičajenih usluga) idite na Service Browser (Preglednik usluga) te na kartici [Image Quality] (Kvaliteta slike) odaberite „Multi-Coil QA Tool“ (Alat za osiguranje kvalitete više zavojnica), a zatim kliknite „Click here to start this tool“ (Kliknite ovdje za pokretanje ovog alata), kako je prikazano na slici 1.

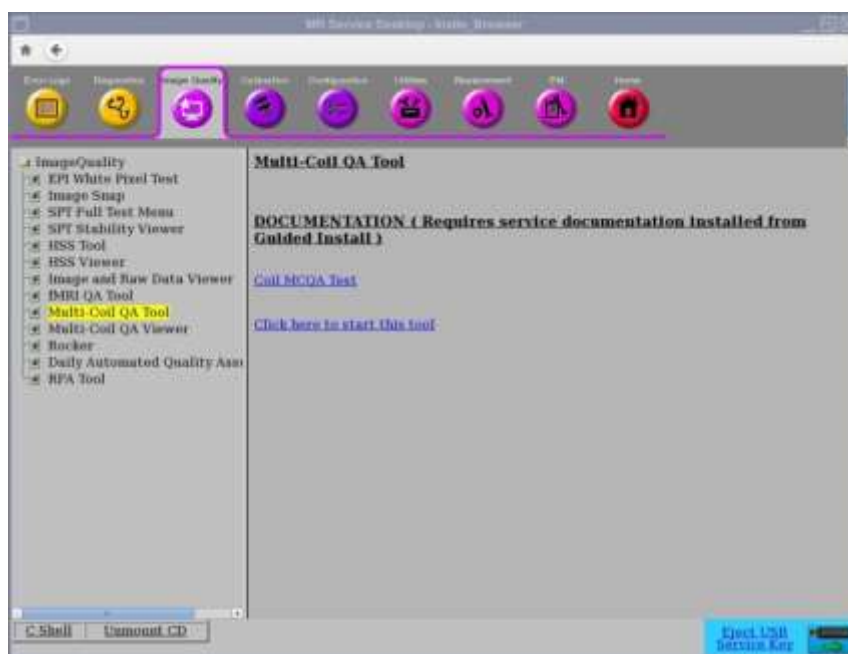

Slika 1

Napomena: ako se pojavi upozorenje „No valid MCR-V (or MCR2/3)“ [Nema valjanog MCR-V-a (ili MCR2/3)] (slika 2), odaberite [Yes] (Da) i nastavite s testiranjem. Dijagnostiku MCR-V-a morate pokrenuti prije predaje sustava korisniku.

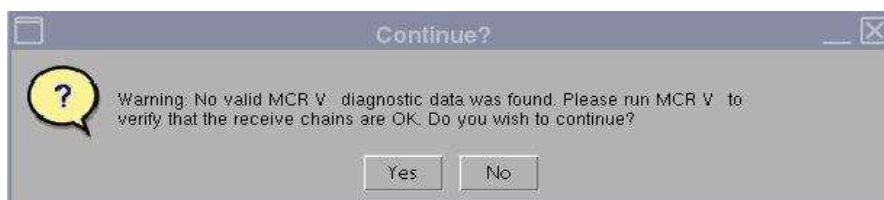

Slika 2

Polje Current Coil (Trenutačna zavojnica) automatski će se popuniti (slika 3) identifikacijom zavojnice koja je povezana s LPCA-om. U polje Coil Serial # (Serijski br. zavojnice) unesite serijski broj zavojnice koju testirate.

2. Kliknite **[Start]** (Pokretanje) kako biste započeli automatski test, kako je prikazano na slici 3. Test može trajati 3 do 5 minuta, ovisno o broju lokacija testiranja (složenosti zavojnice).

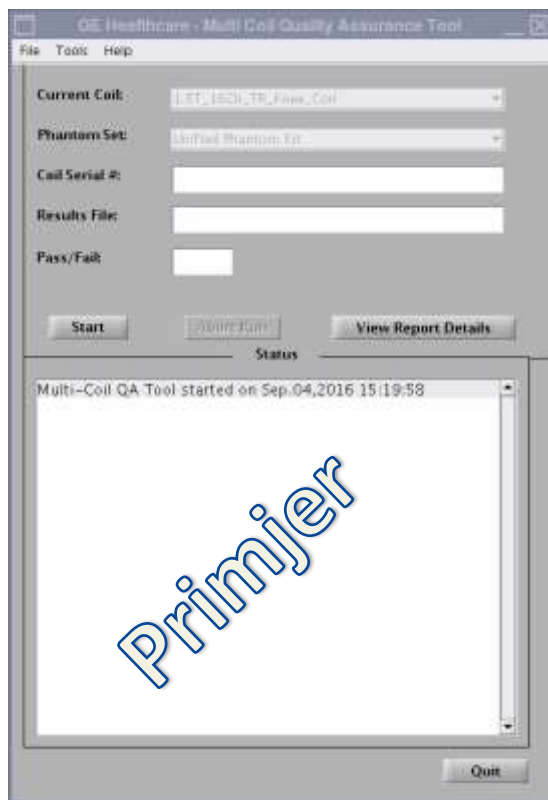

Slika 3

3. Nakon pokretanja pojavit će se poruka „Phantom placement and coil landmarking are critical for repeatable results“ (Postavljanje fantoma i označavanje zavojnice ključni su za ponovljive rezultate). Ako je oznaka točno postavljena i fantom ne sadržava mjehuriće zraka, kliknite **[Yes]** (Da) kako biste nastavili. (Slika 4).

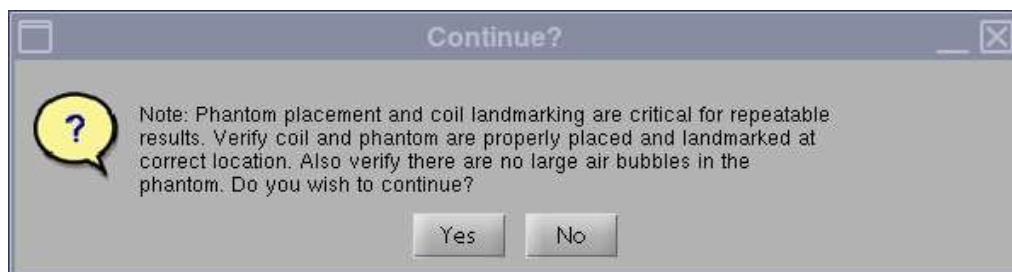

Slika 4

Napomena: prozor statusa grafičkog korisničkog sučelja alata MCQA neprekidno će se ažurirati kako biste dobili informacije o tome što alat provodi u svakom trenutku. Pojavit će se vremenska traka (slika 5) koja pokazuje ukupno približno vrijeme testa, proteklo vrijeme i postotak dovršenosti.



Slika 5

Kada se testiranje dovrši, rezultati testa prikazat će se na zaslonu (slika 6). Status PASS/FAIL (Uspjeh/neuspjeh) prikazuje PASS (Uspjeh) ako svi dijelovi zavojnice rade ispravno. Grafičko korisničko sučelje alata MCQA prikazuje „Fail“ (Neuspjeh) iz jednog od sljedećih mogućih razloga, bez ograničenja:

- Loš element zavojnice
- Za testiranje nije korištena odgovarajuća vrsta fantoma
- Nepravilno postavljanje/smještanje fantoma

Više informacija o testiranju MCQA možete pronaći na DVD-u MR Service Methods ili na web-mjestu na sljedećem putu: Troubleshooting -> System -> Multi-Coil Quality Assurance Tool (Rješavanje problema -> Sustav -> Alat za osiguranje kvalitete više zavojnica)

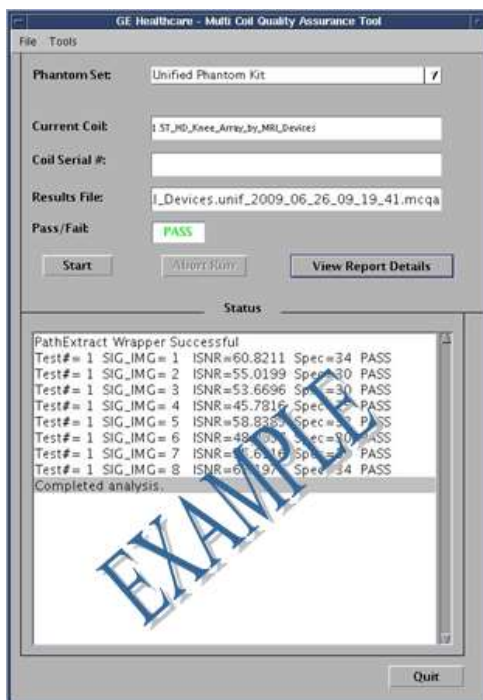

Slika 6

4. Kliknite gumb **[Quit]** (Prekini) kako biste izašli iz alata MCQA.

Uporaba preglednika MCQA

Trebate li kasnije pregledati rezultate, slijedite korake navedene u nastavku:

1. U prozoru alata MCQA odaberite File -> Open -> Results File (Datoteka -> Otvori -> Datoteka rezultata) te odaberite željenu datoteku rezultata zavojnice, a zatim [View Report Details] (Prikaz pojedinosti izvješća) kako biste pregledali rezultate.

Napomena: preglednik rezultata otvorit će se prema prikazanom na slici 7. U gornjem dijelu preglednika prikazat će se i naziv datoteke rezultata i status Pass/Fail (Uspjeh/neuspjeh) rezultata koji se prikazuju na grafičkom korisničkom sučelju alata.

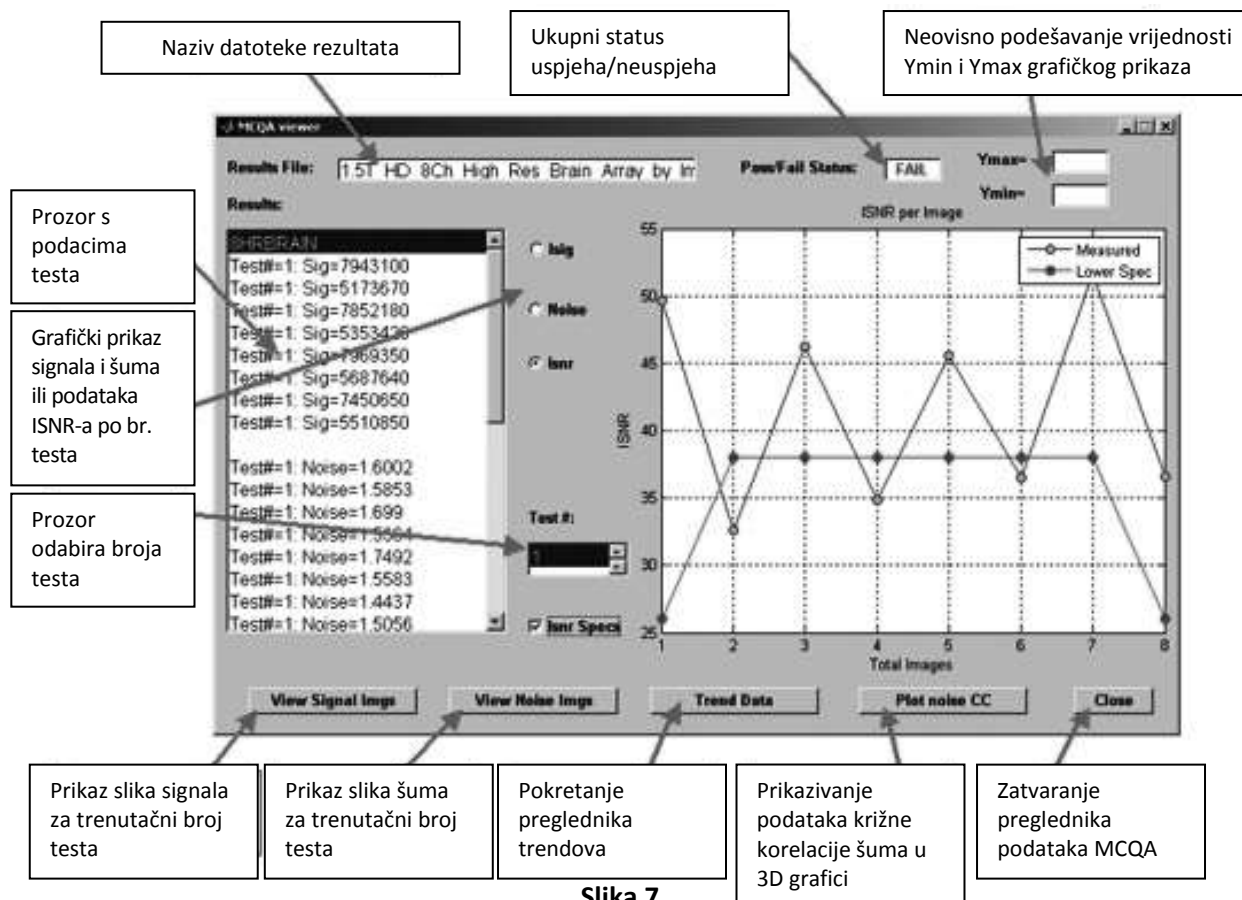

Slika 7

2. Kako biste prikazali rezultate, odaberite mogućnost ISNR i potvrdni okvir ISNR Specs (Specifikacije ISNR-a) na sredini preglednika rezultata.

| Ident. broj testa | Opis parametra | Očekivani rezultat |
|-------------------|-------------------------|--------------------|
| 1 | EPIWP u specifikacijama | PASS (Uspjeh) |

Poglavlje 5 – Postavljanje i uporaba zavojnice

Postavljanje 18ch T/R zavojnice na stol sustava

1. S ležišta za pacijenta uklonite sve površinske zavojnice (ako postoje).
2. Zavojnicu za koljeno prenesite na ležište za pacijenta. Objema rukama uhvatite zavojnicu za ručice na okviru zavojnice.



3. Zavojnicu stavite na ležište za pacijenta. Imajte na umu da strelica sa smjerom tunela, prikazana na slici u nastavku, treba biti okrenuta **prema** tunelu.



4. Poveznik zavojnice povežite s odgovarajućim predajnim priključkom sustava. (Lokaciju predajno prijemnog priključka možete pronaći u korisničkom priručniku za sustav.) Kraj poveznika na P-priključku okrenite u ZAKLJUČANI položaj, pogledajte sliku na desnoj strani.

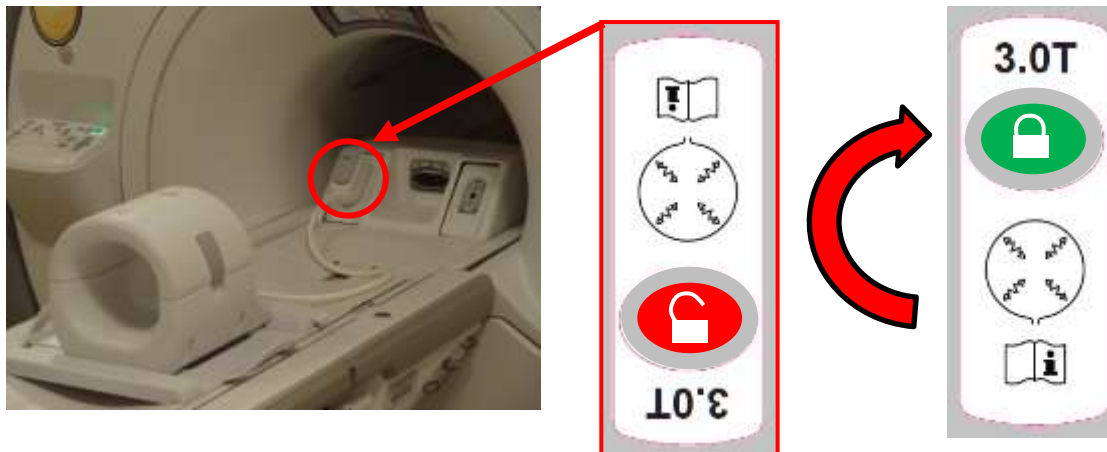

5. Pazite da lijevi i desni položaj zavojnice bude na sredini okvira. Ako trebate podesiti, okrenite zasun na okviru zavojnice kako biste je otključali te gurnuli u željeni položaj.

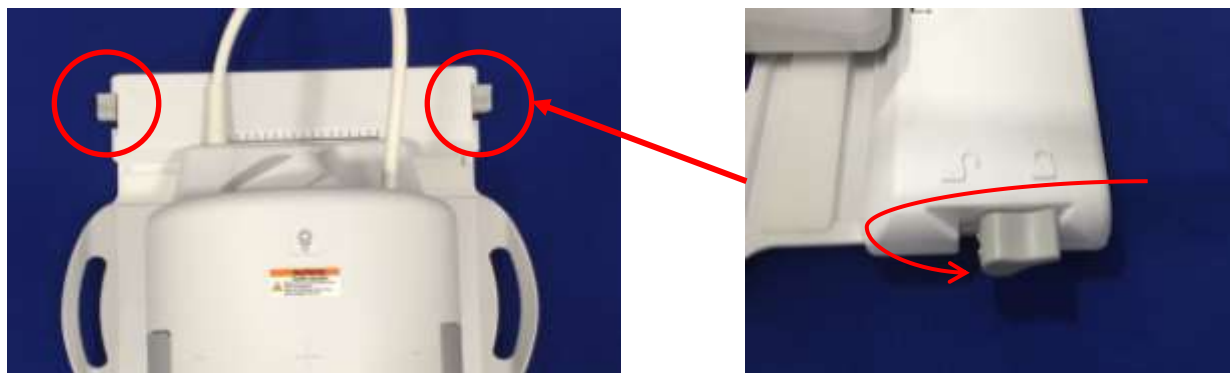

6. Kada zavojnicu postavite u željeni položaj, okrenite zasun u zaključani položaj kako se zavojnica ne bi pomaknula.

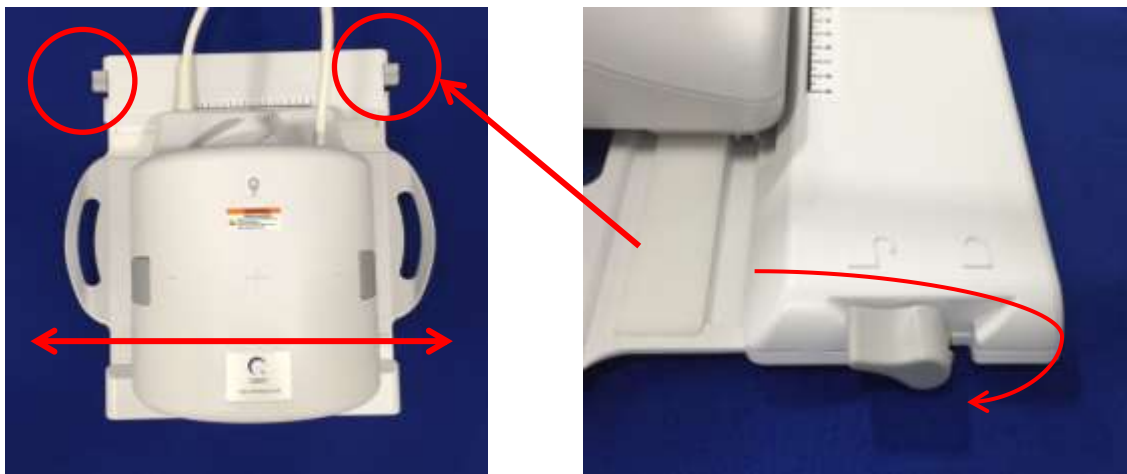

7. Prednju zavojnicu odvojite istovremenim povlačenjem oba zasunska prijeklopa tako da se polovice potpuno rastave.



Konfiguracija podloška

Razni podlošci isporučeni su uz 18ch T/R zavojnicu za koljeno kako bi se minimalizirali artefakti uzrokovani pomicanjem te pacijentu omogućila udobnost. Osim toga, neki podlošci pružaju izolaciju između tijela pacijenta i kabela kako bi se spriječile moguće opasnosti od dodira s kabelom i/ili električnih opekлина.

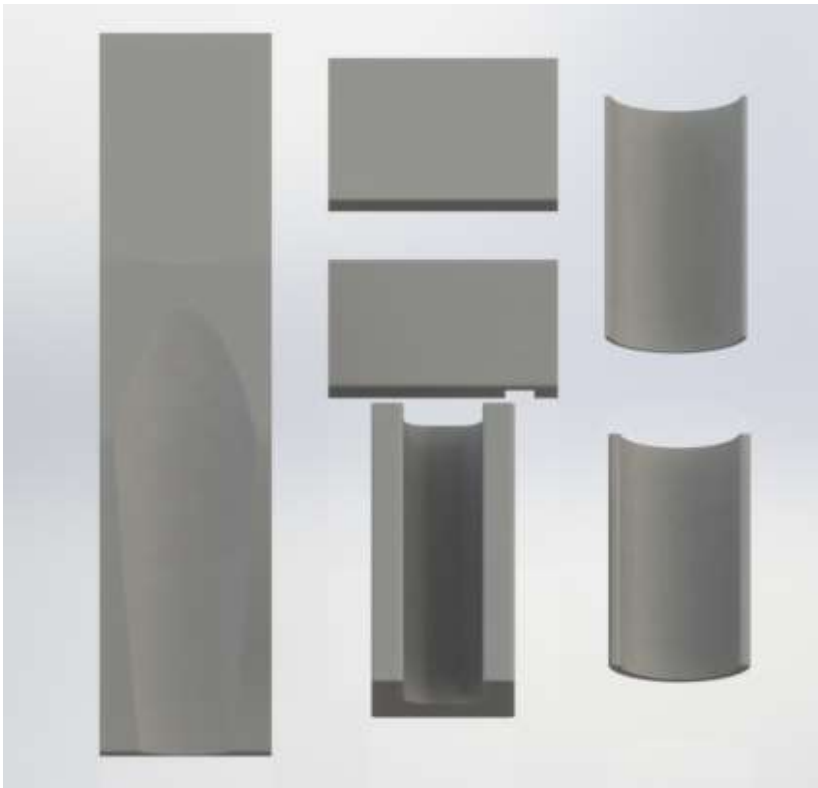

Postavljanje pacijenta

18ch T/R zavojnica za koljeno namijenjena je snimanju lijevog ili desnog koljena pri čemu pacijent leži na leđima, a noge ulaze prve u magnet.

1. Zavojnicu i podloške postavite prije postavljanja pacijenta. 18ch T/R zavojnica za koljeno isporučuje se s raznim podloškama koji pacijentu omogućavaju udobnost. Primjer preporučenog rasporeda naveden je u nastavku:

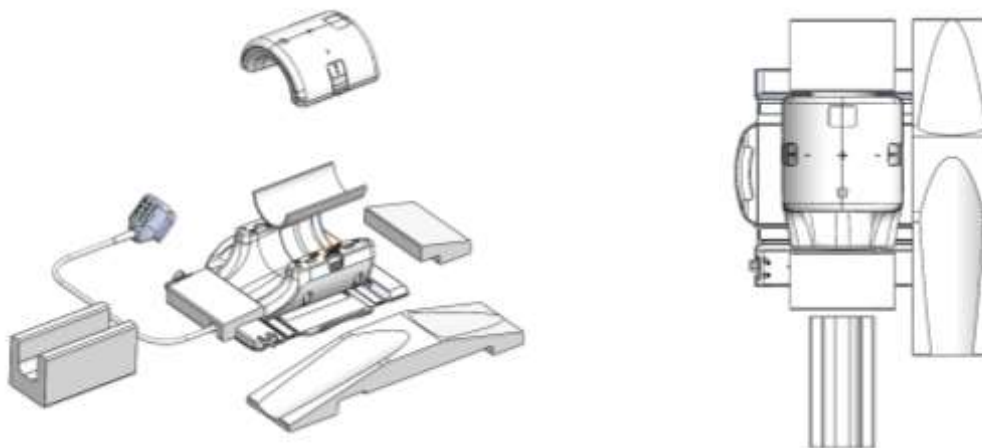

2. Koljeno pacijenta postavite u stražnju polovicu zavojnice. Potrebno je postaviti odgovarajuće podloške kako bi se pravilno imobiliziralo koljeno pacijenta i pacijentu omogućila udobnost.



Zaključavanje zavojnice

3. Zatvorite zavojnicu, pazeći da se pacijent, odjeća ili posteljina ne zahvati između polovica zavojnice. U protivnom, to može izazvati ozljeđivanje pacijenta, lošu kvalitetu slike ili moguće oštećenje zavojnice.

Polovice zavojnice osmišljene su tako da se zavojnica može zatvoriti samo u pravilno određenom smjeru.



4. Nakon što prednju polovicu potpuno zatvorite, gurnite zasunske prijeklope s obje strane uz stijenku zavojnice kako bi se potpuno prikopčali mehanički zasuni. U slučaju da zasuni nisu potpuno prikopčani, zavojnica se može odvojiti tijekom skeniranja te uzrokovati potpuni gubitak povezanosti ili isprekidani kontakt polovica zavojnice, što će rezultirati lošom kvalitetom slike ili oštećenjem zavojnice.

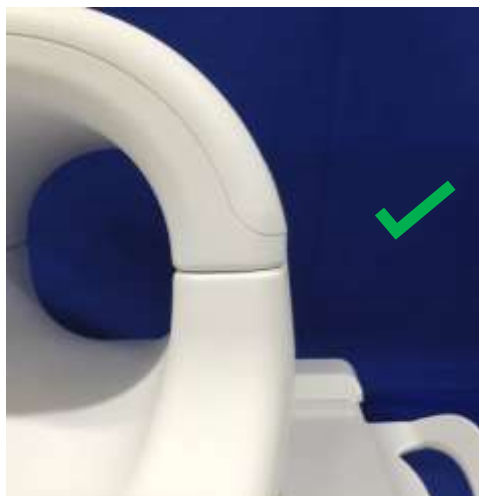

Oprez: pazite da prste ne stavite ispod zasuna. Držite samo pristupačne dijelove prijeklopa kako je prikazano na slici iznad.



Označavanje

5. Pomaknite pacijenta u magnet te zavojnicu označite pomoću referentnih oznaka na gornjoj strani 18ch T/R zavojnice za koljeno. Gurnite zavojnicu u tunel te započnite pregled.



Poglavlje 6 – Čišćenje, održavanje, servisiranje i odlaganje

Čišćenje RF zavojnice

| | |
|---|---|
|  | Oprez: tekućinu za čišćenje ne izlijevajte direktno na zavojnicu ili na dodatnu opremu. |
|  | Oprez: nemojte sterilizirati zavojnicu i dodatnu opremu. |
|  | Oprez: tekućinu za čišćenje ne nanosite na električne kontakte. |

RF zavojnica i podlošci za pacijenta moraju se očistiti nakon svake uporabe sljedećim postupkom:

1. Prije čišćenja zavojnice, iskopčajte RF zavojnicu iz MR skenera.
2. Suhom krpom obrišite svu nečistoću na površini zavojnice. Ako je uklanjanje nečistoće teško, očistite zavojnicu prema postupcima opisanim u nastavku.
3. Zavojnicu obrišite krpom namočenom u otopini 10% izbjeljivača i 90% vode iz slavine ili u otopini 70% etanola i 30% vode iz slavine.
4. Trebate li zavojnicu poslati tvrtki GE Healthcare na servisiranje, obrišite je otopinom 10% izbjeljivača (kako je prethodno opisano) kako biste minimalizirali rizik izloženosti potencijalno infektivnim agensima.
5. Materijal korišten za čišćenje zavojnice i podložaka odložite u skladu sa svim državnim i lokalnim propisima.

Dezinfekcija

Bude li potrebna dezinfekcija RF zavojnice i podložaka za pacijenta, očistite ih prema prethodno opisanom postupku, a zatim provedite sljedeće korake:

Koraci prije dezinfekcije:

1. Sve površine navlažite sredstvom CaviCide (pomoću prskalice ili maramica za određene površine kao što su područja pored električnih kontakata; tekućinu za čišćenje ne nanosite na električne kontakte). Sve površine moraju biti vidljivo vlažne i ostati vlažne najmanje 30 sekundi.
2. Mekom najlonskom čekinjastom četkom i/ili dodatnim maramicama natopljenim sredstvom za čišćenje/dezinfekciju protrljajte tvrdokorne ostatke ili biološke kontaminante. Na mjesta koja ste prethodno četkali ili brisali nanosite dodatni sloj sredstva za čišćenje/dezinfekciju (pomoću prskalice ili maramica za određene površine kao što su područja pored električnih kontakata). Ta prethodno očetkana ili obrisana područja moraju biti vidljivo navlažena sredstvom za čišćenje/dezinfekciju najmanje 30 sekundi.
3. Površine obrišite čistim papirnatim maramicama kako biste uklonili ostatke prljavštine.

4. Bacite korištene četke, maramice natopljene sredstvom za čišćenje/dezinfekciju i papirnate maramice.
5. Ponovite korake od 1. do 4.
6. Ako nečistoća ostane na površinama, ponovite korake koji se provode prije dezinfekcije.

Koraci dezinfekcije:

1. Na prethodno očišćena mjesta direktno nanesite CaviCide (pomoću prskalice ili maramica za određene površine kao što su područja pored električnih kontakata). Sve površine moraju biti vidljivo vlažne i ostati vlažne najmanje dvije (2) minute. Tekućinu za čišćenje ne nanosite na električne kontakte.
2. Površine obrišite čistim papirnatim maramicama kako biste uklonili ostatke sredstva za čišćenje/dezinfekciju.
3. Bacite korištene maramice natopljene sredstvom za čišćenje/dezinfekciju i papirnate maramice.

Ostavite zavojnice i dodatnu opremu da se osuše prije uporabe.

Održavanje

Redovno održavanje nije potrebno za RF zavojnicu.

Servisiranje

Obratite se predstavniku tvrtke GE radi servisiranja RF zavojnice.

Odlaganje

Obratite se predstavniku tvrtke GE radi vraćanja ili odlaganja RF zavojnice.

OVA JE STRANICA NAMJERNO OSTAVLJENA PRAZNOM



Proizvođač:

Quality ElectroDynamics, LLC.
6655 Beta Drive, Suite 100
Mayfield Village, OH 44143
SAD
www.qualityelectrodynamics.com

Distributer:

GE Medical Systems, LLC

Podaci uvoznika za Tursku:

GE Medical Systems Turkey Ltd.
Sti. Esentepe Mah. Harman Sok. No: 8
34394 Sisli – Istanbul, Turska